

入浴用いす(折りたたみ式タイプ)

押して開く。引いてたたむ。いつでも、楽しくワンアクション

楽しく開閉 シャワーベンチ

楽しく シリーズ

楽しく開閉シャワーベンチが
一人入浴のたのしみを
サポートします。

軽い力で

押すだけ

開く

楽しくアシスト 背もたれ

背もたれ上面のレバー部分を軽い力で押すだけで、いすの状態にできます。



楽しくアシスト キャスター

前脚に「楽しくアシストキャスター」を搭載。開く動きをアシストします。



楽しく
アシストレバーを

引き上げるだけ

閉じる

前かがみにならずに
折りたためる、
腰・膝に配慮した
折りたたみ設計

握力いらすの 楽しくアシストレバー

引き上げるだけで
折りたためるので、
握力の弱い方、関節
疾患の方でも楽
に操作できます。

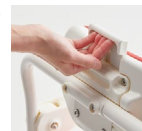

ポイント 1

座面高さが48cm
まで調節可能

ポイント 2

背もたれ
角度調節が可能

ポイント 3

お手入れしやすい
ソフトパッド

ポイント 4

コンパクトに
折りたたみ

業界
最高クラス
48cm

48cm
〜
36cm

※7段階
(2cmピッチ)

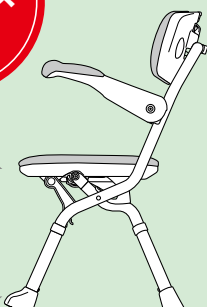

ソフトパッドを上下反転して装着するだけで簡単に背もたれ角度を調節できます。

- 立ち上がりやすい姿勢保持タイプ
垂直に近い背もたれ形状で重心を移動させやすいため、立ち上がりやすくなります。

- 座位移乗や足を洗うときに足を上げやすい背もたれ後傾タイプ
座位移乗時に背中を後方に傾けられるため足上げが行いやすくなります。

座面ソフトパッドの水抜き穴を1か所だけにしたことでお手入れの手間を軽減できます。

水抜き穴 座面ソフトパッド

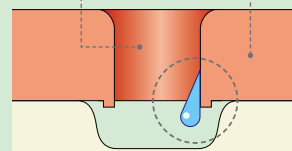

ソフトパッドと座面の間に水が溜まりにくい構造です。

折りたたみ幅わずか16cm(開閉ロック時)。介助スペースの確保や収納時に便利です。

16cm

業界
最薄クラス



楽な姿勢で入浴する

楽しく開閉シャワーベンチ S/U

28,000円(税抜)

楽しみ



S (レッド)

S (グリーン)

U (ブルー)

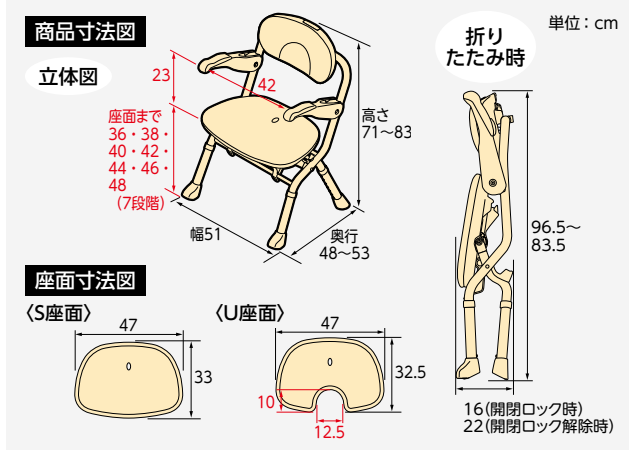

商品コード [S] レッド 536-080 グリーン 536-082 ブルー 536-081
[U] レッド 536-085 グリーン 536-087 ブルー 536-086

商品サイズ	幅51×奥行48～53×高さ71～83cm (座面までの高さ：36～48cm) (折りたたみ時：幅51×奥行16×高さ83.5～96.5cm)		
商品重量	約5.2kg		
材質	(座面・背もたれ) ポリエチレン (グリップ) エラストマー (ひじ掛け) ポリプロピレン (脚ゴム) 合成ゴム (ソフトパッド) EVA樹脂 (パイプ) アルミニウム		
梱包入数	2		
色調	レッド	グリーン	ブルー
JAN	[S] 012604	012628	012611
	[U] 012635	012659	012642
TAIS	000558		



特定福祉用具
特定介護予防福祉用具
組立完成品
最大使用者体重 100kg

入浴用いす (折りたたみ式タイプ)

楽しく開閉シャワーベンチ Sフィット

28,000円(税抜)

楽しみ



レッド

グリーン

ブルー

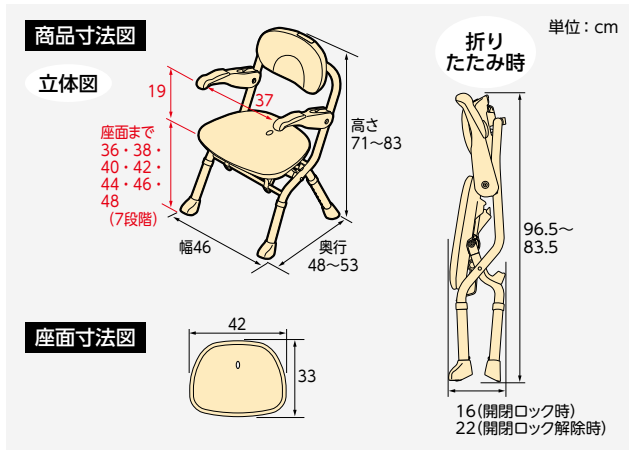

商品コード レッド 536-090 グリーン 536-092 ブルー 536-091

商品サイズ	幅46×奥行48～53×高さ71～83cm (座面までの高さ：36～48cm) (折りたたみ時：幅46×奥行16×高さ83.5～96.5cm)		
商品重量	約4.8kg		
材質	(座面・背もたれ) ポリエチレン (グリップ) エラストマー (ひじ掛け) ポリプロピレン (脚ゴム) 合成ゴム (ソフトパッド) EVA樹脂 (パイプ) アルミニウム		
梱包入数	2		
色調	レッド	グリーン	ブルー
JAN	012666	012710	012680
TAIS	000559		



特定福祉用具
特定介護予防福祉用具
組立完成品
最大使用者体重 100kg

※材質名はそれぞれPP=ポリプロピレン、PE=ポリエチレン、ABS=ABS樹脂、PVC=塩化ビニル樹脂、EVA=エチレン酢酸ビニル共重合樹脂を表しています。
※JANコードの国名およびメーカーコードを表わす49-70210は共通です。TAISコードのメーカーコードを表わす00221は共通です。

入浴用いす(折りたたみ式タイプ)

折りたたみシャワーベンチ

楽おりシリーズ



入浴用いす(折りたたみ式タイプ)

座った姿勢の保持ができない方や浴槽への移乗を楽に行いたい方に

折りたたみシャワーベンチ FS/FU

27,000円(税抜)

楽おり



FS (レッド)



FS (グリーン)



FU (ブルー)

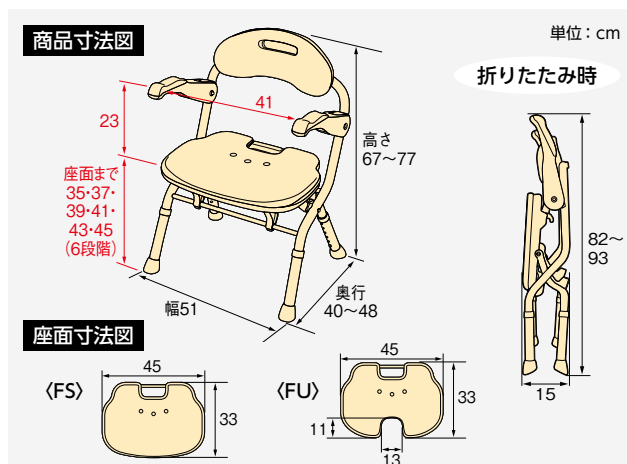

商品コード [FS] レッド 536-050 グリーン 536-052 ブルー 536-051
[FU] レッド 536-053 グリーン 536-055 ブルー 536-054

商品サイズ 幅51×奥行40~48×高さ67~77cm (座面までの高さ: 35~45cm)
(折りたたみ時: 幅51×奥行15×高さ82~93cm)

商品重量 約4kg

材質 (座面・背もたれ) ポリエチレン (グリップ) エラストマー
(ひじ掛け) ポリプロピレン (脚ゴム) 合成ゴム
(ソフトパッド) EVA樹脂 (パイプ) アルミニウム

梱包入数 2

色調 レッド グリーン ブルー
J A N [FS] 851654 851715 851661
[FU] 851678 851685 851708

T A I S 000468

C C T A 9 5 093303

SIAA
防カビ加工

特定福祉用具
特定介護予防福祉用具

組立完成品

最大使用者体重 100kg

狭い浴室でも使えるコンパクトなものをお探しの方に

楽な姿勢で入浴する

折りたたみシャワーベンチ FSフィット

27,000円(税抜)

楽お

標準
タイプ



レッド



グリーン



ブルー

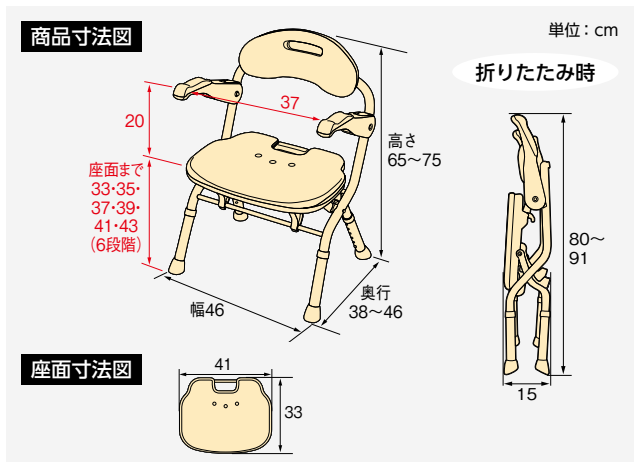

商品コード	レッド 536-056	グリーン 536-058	ブルー 536-057
商品サイズ	幅46×奥行38~46×高さ65~75cm (座面までの高さ33~43cm) (折りたたみ時: 幅46×奥行15×高さ80~91cm)		
商品重量	約4kg		
材質	(座面・背もたれ) ポリエチレン (グリップ) エラストマー (ひじ掛け) ポリプロピレン (脚ゴム) 合成ゴム (ソフトパッド) EVA樹脂 (パイプ) アルミニウム		
梱包入数	2		
色調	レッド	グリーン	ブルー
JAN	851692	851739	851722
TAIS	000469		
CCTA95	093303		



特定福祉用具
特定介護予防福祉用具
組立完成品
最大使用者体重 100kg

狭い浴室でも使えるコンパクトなものをお探しの方に

折りたたみシャワーベンチ FC (背付タイプ)

22,000円(税抜)

楽お

コンパクト
タイプ



レッド



グリーン



ブルー

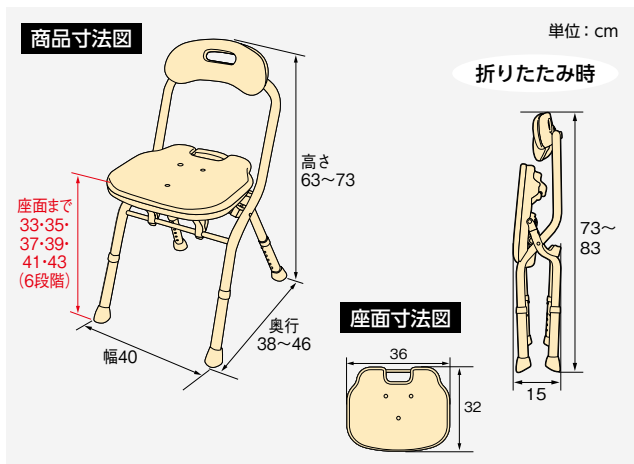

商品コード	レッド 536-059	グリーン 536-061	ブルー 536-060
商品サイズ	幅40×奥行38~46×高さ63~73cm (座面までの高さ33~43cm) (折りたたみ時: 幅40×奥行15×高さ73~83cm)		
商品重量	約3kg		
材質	(座面・背もたれ) ポリエチレン (グリップ) エラストマー (ひじ掛け) ポリプロピレン (脚ゴム) 合成ゴム (ソフトパッド) EVA樹脂 (パイプ) アルミニウム		
梱包入数	2		
色調	レッド	グリーン	ブルー
JAN	851746	851760	851753
TAIS	000502		
CCTA95	093303		



特定福祉用具
特定介護予防福祉用具
組立完成品
最大使用者体重 100kg

※材質名はそれぞれPP=ポリプロピレン、PE=ポリエチレン、ABS=ABS樹脂、PVC=塩化ビニル樹脂、EVA=エチレン酢酸ビニル共重合樹脂を表しています。
※JANコードの国名およびメーカーコードを表わす49-70210は共通です。TAISコードのメーカーコードを表わす00221は共通です。

入浴用いす(折りたたみ式タイプ)

入浴用いす(折りたたみ式タイプ)

座った姿勢の保持ができない方や浴槽への移乗を楽に行いたい方に

楽な姿勢で入浴する

折りたたみシャワーベンチ IS/IU

25,000円(税抜)

楽お



IS (レッド)



IS (グリーン)



IU (ブルー)

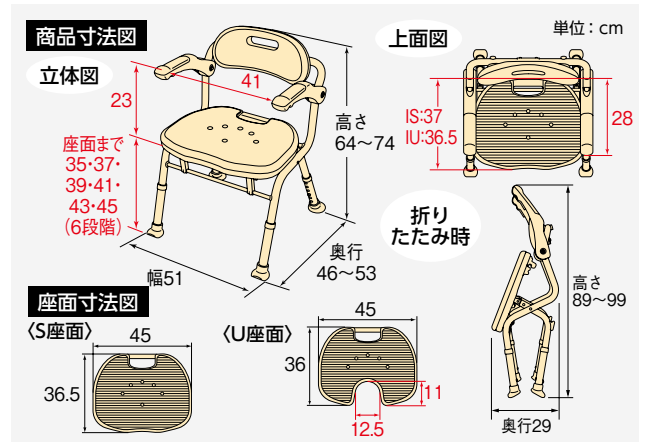

商品コード [IS] レッド 536-322 グリーン 536-326 ブルー 536-320
[IU] レッド 536-332 グリーン 536-336 ブルー 536-330

商品サイズ 幅51×奥行46×高さ64~74cm (座面までの高さ: 35~45cm)
(折りたたみ時: 幅51×奥行29×高さ89~99cm)

商品重量 約5kg

材質 (座部・背もたれ) PE (ひじ掛け) PP (ひじ掛けグリップ) エラストマー
(ソフトパッド) EVA樹脂 (パイプ) アルミニウム

梱包入数 2

色調 レッド グリーン ブルー
J A N [IS] 492406 854327 492413
[IU] 492437 854334 492444

T A I S [IS] 000332 [IU] 000333

C C T A 9 5 093303

交換部品等 交換部品については巻末の部品一覧をご覧ください。

入浴用いす(折りたたみ式タイプ)

SIAA
防カビ加工

特定福祉用具
特定介護予防福祉用具

組立完成品

最大使用者体重 100kg

狭い浴室でも使えるコンパクトなものをお探しの方に

折りたたみシャワーベンチ ISフィット

24,000円(税抜)

楽お

浴室にも利用者にも
ちょうどいい

標準
タイプ



レッド



グリーン



ブルー

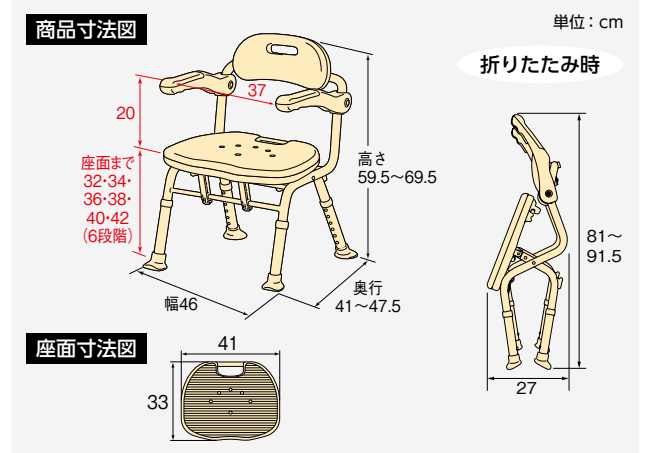

商品コード レッド 536-105 グリーン 536-108 ブルー 536-106

商品サイズ 幅46×奥行41~47.5×高さ59.5~69.5cm (座面までの高さ32~42cm)
(折りたたみ時: 幅46×奥行27×高さ81~91.5cm)

商品重量 約4kg

材質 (座面・背もたれ) ポリエチレン (グリップ) エラストマー
(ひじ掛け) ポリプロピレン (脚ゴム) 合成ゴム
(ソフトパッド) EVA樹脂 (パイプ) アルミニウム

梱包入数 2

色調 レッド グリーン ブルー
J A N 832127 854372 832059

T A I S 000434

C C T A 9 5 093303

交換部品等 交換部品については巻末の部品一覧をご覧ください。

SIAA
防カビ加工

特定福祉用具
特定介護予防福祉用具

組立完成品

最大使用者体重 100kg

狭い浴室でも使えるコンパクトなものをお探しの方に

楽な姿勢で入浴する

折りたたみシャワーベンチ ISフィット (「骨盤サポート」タイプ) 24,000円(税抜)

楽おり

低い
背もたれ
タイプ



レッド



グリーン



ブルー

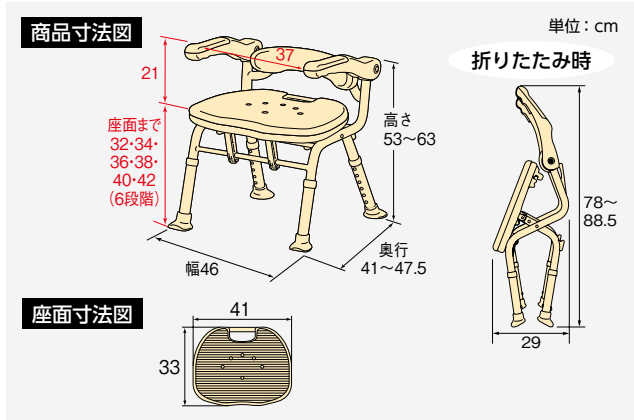

商品コード レッド 536-115 グリーン 536-118 ブルー 536-116

商品サイズ 幅46×奥行41~47.5×高さ53~63cm (座面までの高さ32~42cm)
(折りたたみ時: 幅46×奥行29×高さ78~88.5cm)

商品重量 約4kg

材質 (座面・背もたれ) ポリエチレン (グリップ) エラストマー (ひじ掛け) ポリプロピレン (脚ゴム) 合成ゴム (ソフトパッド) EVA樹脂 (パイプ) アルミニウム

梱包入数 2

色調 レッド グリーン ブルー

J A N 832073 854341 832080

T A I S 000435

交換部品等 交換部品については巻末の部品一覧をご覧ください。



特定福祉用具
特定介護予防福祉用具
組立完成品
最大使用者体重 100kg

座った姿勢の保持ができない方や浴槽への移乗を楽に行いたい方に

折りたたみシャワーベンチ IN-S 24,500円(税抜)

楽おり



レッド



グリーン



ブルー

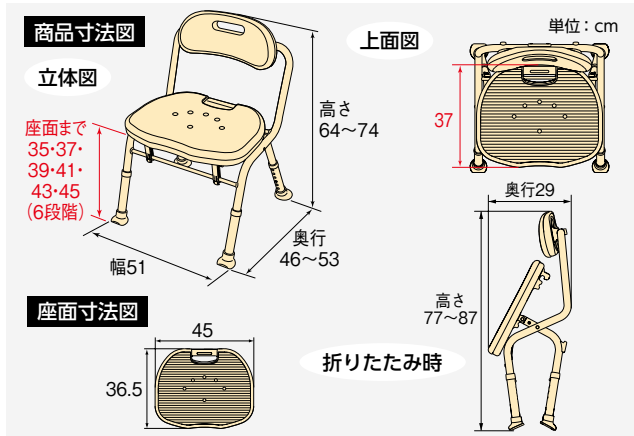

商品コード レッド 536-342 グリーン 536-346 ブルー 536-340

商品サイズ 幅51×奥行46×高さ64~74cm (座面までの高さ: 35~45cm)
(折りたたみ時: 幅51×奥行29×高さ77~87cm)

商品重量 約3.9kg

材質 (座面・背もたれ) PE (ソフトパッド) EVA樹脂 (パイプ) アルミニウム

梱包入数 2

色調 レッド グリーン ブルー

J A N 499337 854358 499306

T A I S 000336

C C T A 9 5 093303

交換部品等 交換部品については巻末の部品一覧をご覧ください。



特定福祉用具
特定介護予防福祉用具
組立完成品
最大使用者体重 100kg

※材質名はそれぞれPP=ポリプロピレン、PE=ポリエチレン、ABS=ABS樹脂、PVC=塩化ビニル樹脂、EVA=エチレン酢酸ビニル共重合樹脂を表しています。
※JANコードの国名およびメーカーコードを表す49-70210は共通です。TAISコードのメーカーコードを表す00221は共通です。

入浴用いす (折りたたみ式タイプ)

入浴用いす(折りたたみ式タイプ)

狭い浴室でも使えるコンパクトなものをお探しの方に

楽な姿勢で入浴する

コンパクト折りたたみシャワーベンチ IC(背付タイプ)

20,000円(税抜)

楽お

コンパクト
タイプ



レッド

グリーン

ブルー

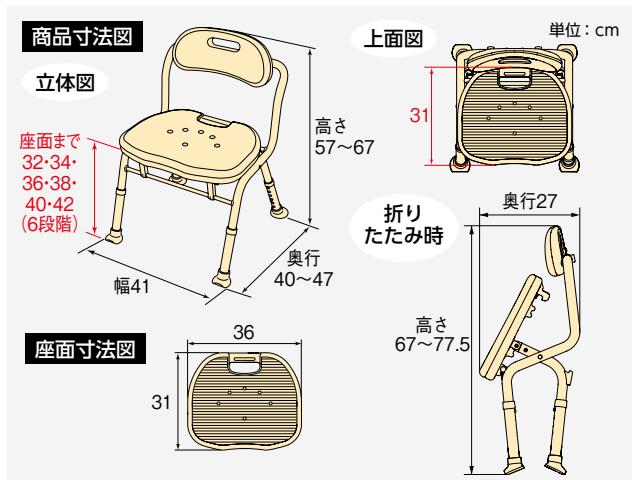

商品コード レッド 536-362 グリーン 536-366 ブルー 536-360

商品サイズ 幅41×奥行40×高さ57~67cm
(座面までの高さ: 32~42cm)
(折りたたみ時: 幅41×奥行27×高さ67~77.5cm)

商品重量	約3kg
材質 (座部・背もたれ)	PE (ソフトパッド) EVA樹脂 (パイプ) アルミニウム
梱包入数	2
色調	レッド グリーン ブルー
J A N	499399 854365 499382
T A I S	000338
C C T A 9 5	093303

交換部品等 交換部品については巻末の部品一覧をご覧ください。

コンパクト折りたたみシャワーベンチ IC (「骨盤サポート」タイプ)

20,000円(税抜)

楽お

低い
背もたれ
タイプ



レッド

グリーン

ブルー

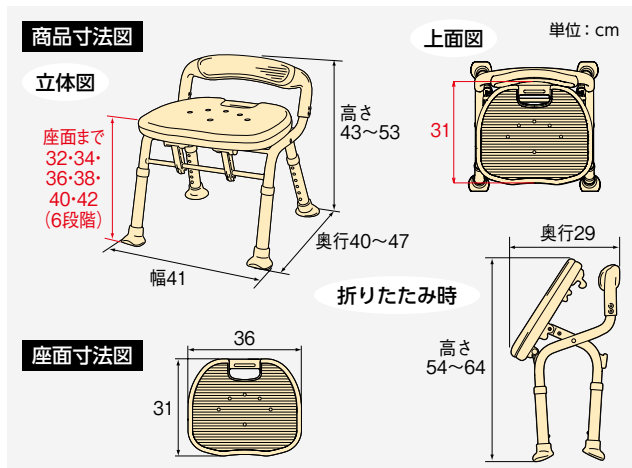

商品コード レッド 536-382 グリーン 536-386 ブルー 536-380

商品サイズ 幅41×奥行40×高さ43~53cm
(座面までの高さ: 32~42cm)
(折りたたみ時: 幅41×奥行29×高さ54~64cm)

商品重量	約3kg
材質 (座部・背もたれ)	PE (ソフトパッド) EVA樹脂 (パイプ) アルミニウム
梱包入数	2
色調	レッド グリーン ブルー
J A N	509234 854389 509227
T A I S	000344
C C T A 9 5	093303

交換部品等 交換部品については巻末の部品一覧をご覧ください。

SIAA
防カビ加工

特定福祉用具
特定介護予防福祉用具
組立完成品
最大使用者体重 100kg

折りたたみシャワーベンチ HPフィット

36,000円(税抜)



レッド

ブルー

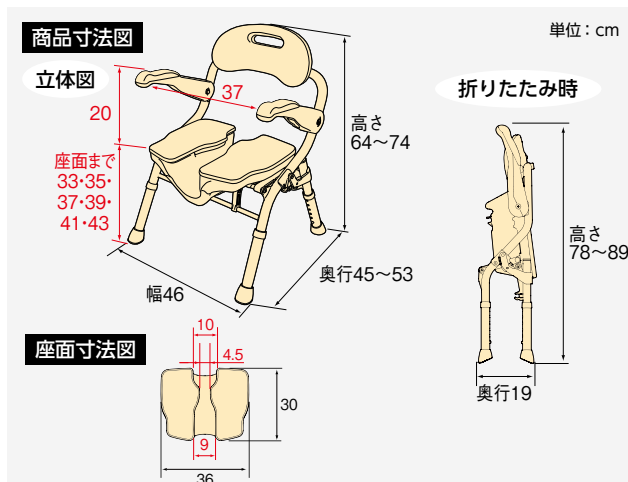

商品コード レッド 536-070 ブルー 536-071

商品サイズ 幅46×奥行45~53×高さ64~74cm
(座面までの高さ: 33~43cm)
(折りたたみ時: 幅46×奥行19×高さ78~89cm)

商品重量 約4.1kg

材質 (座面・背もたれ) ポリエチレン (グリップ) エラストマー
(ひじ掛け) ポリプロピレン (脚ゴム) 合成ゴム
(ソフトパッド) EVA樹脂 (パイプ) アルミニウム

梱包入数 2

色 調 レッド ブルー

J A N 858189 858196

T A I S 000518

C C T A 9 5 093303

交換部品等 交換部品については巻末の部品一覧をご覧ください。



特定福祉用具
特定介護予防福祉用具
組立完成品
最大使用者体重 100kg

入浴用いす (折りたたみ式タイプ)

ポイント1 利用者の転倒防止につながるU字溝

座ったまま洗えるので利用者の転倒防止だけでなく、介助者が身体を支える必要がなくなり、負担が軽減します。

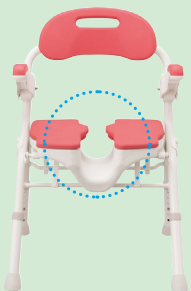

U字形状の溝で座ったまま体を洗えます。

利用者の転倒防止に!

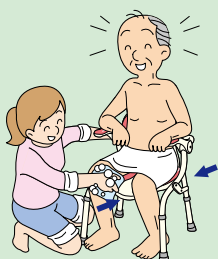

介助者の負担軽減に!

ポイント2 U字型座面

落ち込みにくい座面形状



シャワーヘッドを差し込んで局所を洗うことができます。

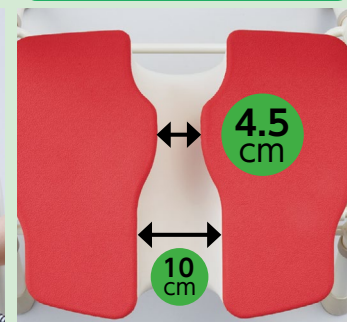

U字溝の中央部を狭くすることで、お尻の小さな方でも落ち込みにくい配慮を行っています。

ポイント3 使わないときはすっきり収納



折りたためて収納に便利

自立します

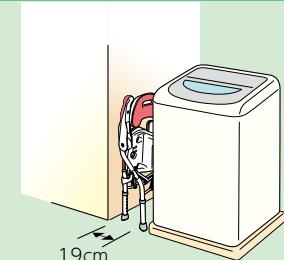

折りたたむと幅19cmなので、ちょっとしたすき間に収納できます。

ポイント4 コンパクトサイズ



製品幅46cmと、折りたたみシャワーベンチでもコンパクトなサイズなので移動や介助スペースをより広く確保できます。

※材質名はそれぞれPP=ポリプロピレン、PE=ポリエチレン、ABS=ABS樹脂、PVC=塩化ビニル樹脂、EVA=エチレン酢酸ビニル共重合樹脂を表しています。
※JANコードの国名およびメーカーコードを表す49-70210は共通です。TAISコードのメーカーコードを表す00221は共通です。

入浴用いす(折りたたみ式タイプ)

座った姿勢の保持ができない方や浴槽への移乗を楽に行いたい方に

楽な姿勢で入浴する

折りたたみシャワーベンチ TS/TU

23,000円(税抜)



TS (レッド)



TU (ブルー)

入浴用いす(折りたたみ式タイプ)

商品寸法図

単位: cm

立体図

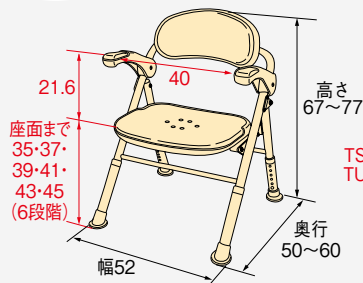

上面図

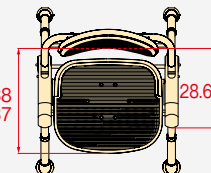

折りたたみ時

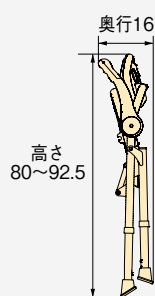

座面寸法図

<S座面>

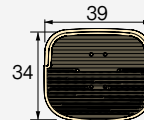

<U座面>

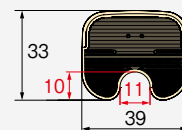

商品コード [TS] レッド 535-466 ブルー 535-465
[TU] レッド 535-468 ブルー 535-467

商品サイズ 幅 52 × 奥行 50 × 高さ 67 ~ 77cm
(座面までの高さ: 35 ~ 45cm)
(折りたたみ時: 幅 52 × 奥行 16 × 高さ 80 ~ 92.5cm)

商品重量 [TS] 約 5kg [TU] 約 4.8kg
材質 (座部・背もたれ) PE (ひじ掛け) PP
(ひじ掛けグリップ) エラストマー
(ソフトパッド) EVA樹脂 (パイプ) アルミニウム

梱包入数 2

色調 レッド ブルー

J A N [TS] 399484 399491

[TU] 399507 399514

T A I S [TS] 000229 [TU] 000230

C C T A 9 5 093303

交換部品等 交換部品については巻末の部品一覧をご覧ください。



特定福祉用具
特定介護予防福祉用具

組立完成品

最大使用者体重 100kg

ポイント 使わないときはすっきり収納!

脱衣所が狭くても、洗濯機横のわずかなすき間(17cm)でも収納できます。

狭いすき間に...

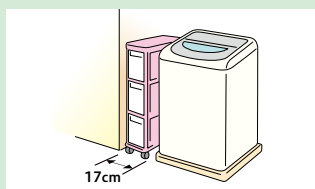

スリムストッカー(幅17cm)を置けるようなすき間にも...



すき間ぴったり

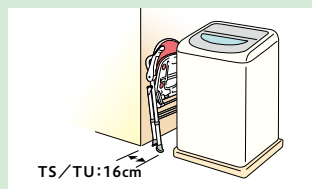

TS/TUは、折りたたむと幅わずか16cmなので無理なく収納できます。